

THERMOS 不銹鋼真空保溫壺

家庭用

使用說明書

型號：TTB

感謝您購買膳魔師不銹鋼真空保溫壺。
使用前，請務必詳閱本使用說明書，並請保管於可隨時取閱之處。

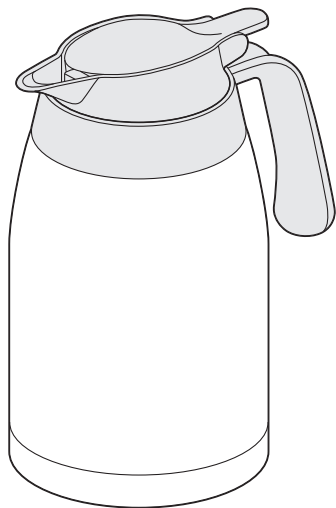

目錄

使用前	P.1	各部位名稱
	P.2	安全注意須知
	P.4	使用須知
使用方法	P.5	使用方法
	P.7	清潔保養
產品問題	P.12	若出現以下情形...
	P.13	規格
	P.13	更換零件 / 客服資訊

各部位名稱

使用前，請確認各配件皆齊全。

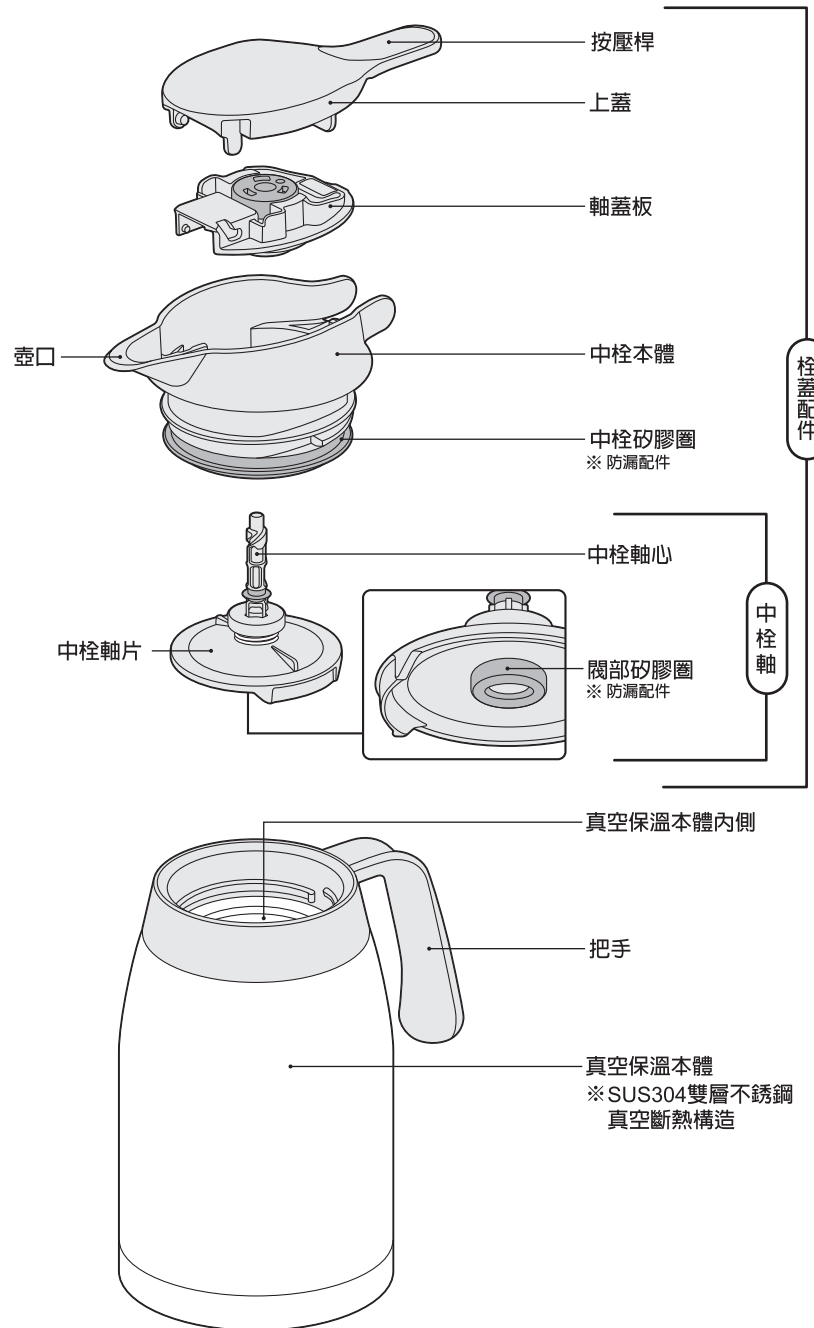

安全注意須知

使用前請仔細閱讀並遵守以下事項。

關於標示符號的含意

■為了正確使用產品，而以下列標示，區分使用錯誤時所產生的危害與損害程度。

 警告	可能造成死亡或身負重傷的情況。	 注意	可能造成輕傷或財物損失的情況。
--	-----------------	---	-----------------

■關於圖形符號

 禁止	表示不可執行的情況（禁止）。	 務必執行	表示務必遵守的情況。
--	----------------	---	------------

警告

請勿將本產品放置於嬰幼兒觸手可及之處。此外，亦請充分注意勿使其拿來玩耍。

*請勿將已拆除的配件放在嬰幼兒觸手可及之處，以避免嬰幼兒誤食、窒息、燙傷或受傷。



 **禁止**

禁止將本產品直接置於熱源上加熱。

*以避免把手著火釀成火災。



 **禁止**

注意

盛裝熱飲時，請務必遵守以下事項：

●本產品中盛裝熱飲時，飲用時請特別小心注意。
*以避免導致燙傷。

 **務必執行**

●若本產品呈現傾斜狀態時，請勿按壓上蓋的按壓桿。
*以避免壺身內壓上升，可能導致飲品噴出而造成燙傷或污染等情形產生。

 **禁止**

●倒出飲品時，請勿將本產品快速傾斜。
*以避免飲品瞬間傾注過多，導致燙傷或污染等情形產生。

 **禁止**

●旋開栓蓋前，請先按壓一下按壓桿，待壺內水蒸氣冒出後再取下栓蓋。
*以避免壺內水蒸氣瞬間冒出，導致燙傷或污染等情形產生。

 **務必執行**

禁止將本產品放入電磁爐上加熱使用。

*以避免導致燙傷或造成產品損壞。

 **禁止**

禁止將本產品置於高溫熱源旁。

*以避免導致本產品變形、變色、烤漆脫落等不良。



 **禁止**

請勿將本產品使用於盛裝飲品以外的用途。

 **禁止**

請務必確實將中栓、閥部矽膠圈正確安裝於原位。【 P.9】

*以避免造成滲漏、燙傷或污染等情形產生。

 **務必執行**

請確定把手對準按壓桿位置，兩者呈現一直線狀態。【 P.5 ③】

*以避免造成滲漏、燙傷或污染等情形產生。

 **務必執行**

飲品建議盛裝量如下圖所示：

*飲品最多可盛裝位置如圖所示，請勿過量盛裝，以避免在旋緊栓蓋配件時，促使內容物溢出而導致燙傷或污染等情形產生。

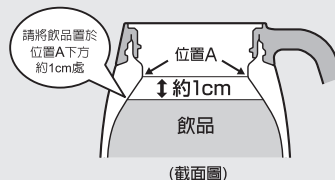

 **務必執行**

請勿將飲品長時間置於本產品中。

*若長期將飲品放置於本產品中，可能造成飲品腐敗、發酵而產生氣體，並易於開啟時噴出而導致傷害。

 **禁止**

按住按壓桿時，請勿將本產品往壺口以外之其他方向傾斜。

*以避免飲品滲漏而導致燙傷及污染等情形產生。

 **禁止**

移動本產品時，請勿只握住上蓋按壓桿拿取。

*以避免栓蓋偏移，造成飲品滲漏而導致燙傷及污染等情形產生。

 **禁止**

請勿裝入以下內容物：

●乾冰、碳酸類飲品

*以避免因內部壓力上升，而導致上蓋無法開啟，甚至易於開啟時噴出而導致傷害。

 **禁止**

●茶葉、果肉

*以避免因栓蓋縫隙卡入異物，導致飲品滲漏、燙傷或汙染等情形產生。

 **禁止**

●牛奶、乳製品、果汁等容易腐敗的飲品

*若長期將上述飲品放置於本產品中，可能造成飲品腐敗、發酵而產生氣體，並易於開啟時噴出而導致傷害。

 **禁止**

禁止將本產品放入微波爐或其他電子產品中使用。

*本產品屬金屬材質器皿，若放入烤箱、微波爐中會產生火花，可能造成危險。

*以避免因高溫使產品部件變形而導致滲漏或造成外層烤漆剝落等情形。

 **禁止**

傾倒飲品時，請先確認真空保溫本體保持直立狀態，下壓按壓桿後再傾斜。

*若於真空保溫本體呈現傾斜狀態時，下壓按壓桿，壺內飲品會快速流出，而導致燙傷或汙染等情形產生。

 **務必執行**

產品本體是雙層不銹鋼真空斷熱結構(真空層)，在無盛裝飲品的情形下，如果產品本體中有發出水聲，請勿使用。

*真空層的水自本體內側滲出的話，將污染飲品。

*會造成保溫不良及燒傷等情形。



 **禁止**

請勿將本產品置於不平穩的桌面。

*以**避免**打翻後若飲品流出，可能導致燙傷或汙染情形產生。

⊘ 禁止

請勿於按住按壓桿的狀態下移動本產品。

*以**避免**飲品滲漏而導致燙傷或汙染情形產生。

⊘ 禁止

栓蓋配件組裝完成後，請按壓按壓桿數次，確認操作狀況是否正常。

*若未正確安裝栓蓋配件，可能會造成飲品滲漏而導致燙傷或汙染情形產生。

⚠ 務必執行

將飲品注入本產品時，請務必**避免**碰撞傾倒。

*以**避免**打翻後若飲品流出，可能導致燙傷或汙染情形產生。

⚠ 務必執行

冰塊請切成小塊後再置入本產品中。

*大塊冰塊容易造成壺身變形導致飲品滲漏、燙傷或汙染等情形產生。

⚠ 務必執行

清潔保養時，請務必遵守以下各項指示：

●禁止將各部件置於沸水中煮沸。

*以**避免**高溫而造成各部件變形，導致滲漏、燙傷或汙染等情形產生。

●禁止使用洗碗機或烘碗機清潔本產品。

*以**避免**高溫而造成各部件變形，導致滲漏、燙傷或汙染等情形產生。

⊘ 禁止

請勿將本產品掉落、碰撞或撞擊本產品。

*若經碰撞後，可能會導致產品變形、損壞、影響本產品之保溫功能。



⊘ 禁止

嚴禁自行改造、分解與維修本產品。

*以**避免**因處理程序不當而導致本產品故障或影響保溫功能。

【🔧 P.13】

維修時，請洽原購買據點

或電洽客服中心:0800-251-030

⊘ 禁止

注意須知

若盛裝茶類飲品，請盡快飲用完畢並清洗乾淨。

*茶類放入本產品中會造成茶色及味道改變，這是茶的成份經過長時間放置後產生的自然變化，對人體無害。

⚠ 務必執行

務必使用及確實安裝本產品專屬的零配件。

⚠ 務必執行

旋轉栓蓋時，請勿以按壓桿為施力點。

*以**避免**造成零配件損壞。

⊘ 禁止

請勿將本產品壺口(出水口)放置於高溫熱源旁。

*以**避免**導致壺口(出水口)變形。

⊘ 禁止

請勿自行去除保護貼片。

*以**避免**影響保溫保冷功能。



保護貼片

使用方法

1 如何將栓蓋打開

請按照箭頭方向逆時針將栓蓋轉開。

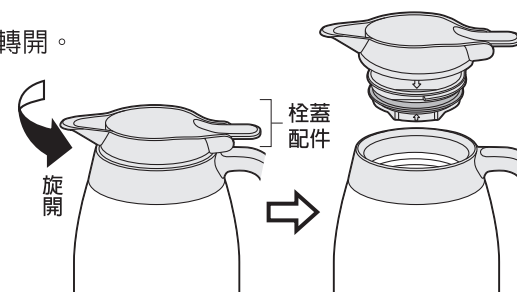

2 如何盛裝飲品

請將飲品盛裝如圖示標線下的位置即可。若飲品盛裝過多，旋緊栓蓋本體時，可能會造成飲品滲漏、燙傷或汙染等情形產生。

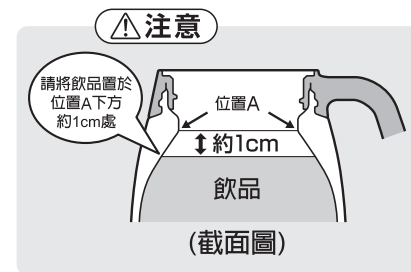

為了達到最佳保溫保冷效果，使用前請先加入少量熱水(冰水)預熱(預冷)1分鐘後倒出，再重新注入熱(冰)水，即可加強保溫保冷效果。

3 如何旋緊栓蓋

請按照箭頭方向順時針將栓蓋旋緊，旋緊後請檢查確定把手與按壓桿位置呈現一直線狀態。

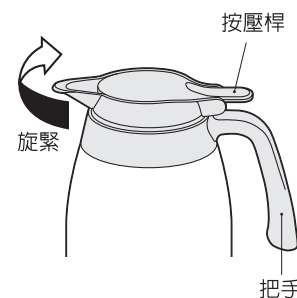

4 準備倒出飲用時

① 請握住把手處，將真空保溫本體保持直立狀態，下壓按壓桿。

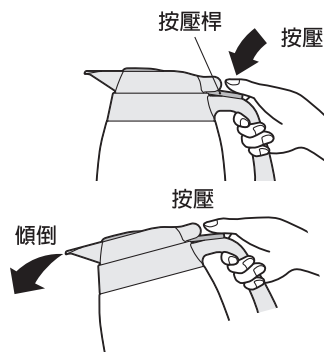

② 請按住按壓桿，再慢慢地傾斜倒出飲品。

5 傾倒飲品完畢後

① 請按住按壓桿，將真空保溫本體恢復至直立狀態。

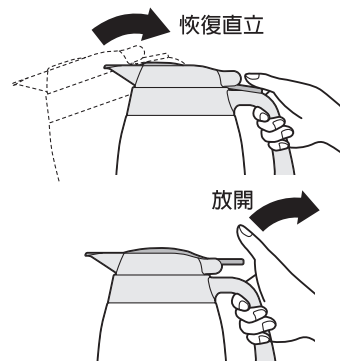

② 請放開按壓桿即可。

⚠ 注意

※ 倒完飲品後，若於真空保溫本體之傾斜狀態下放開按壓桿，中栓內會殘留飲品，可能會造成燙傷或汙染等情形產生。

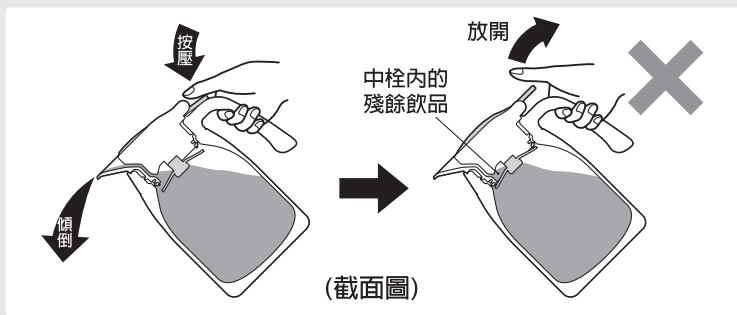

清潔保養

為避免氣味、污漬殘留、發霉，請在每次使用後均進行清潔保養。

- 使用後，請立即清洗乾淨後充分乾燥。
- 請將壺口座、中栓矽膠圈、閥部矽膠圈拆卸後確實清洗乾淨。
- 若產品長時間不使用時，請將其清洗乾淨並充分乾燥後，避開高溫潮濕處，並置於陰涼處存放。

配件名稱 清洗方式	栓蓋組件		真空保溫本體	
	上蓋、壺口座、中栓本體	閥部矽膠圈、中栓矽膠圈	內側	外側
用流動的自來水清洗	○	○	○	○
浸泡後清洗	○	○	○	×
氯系漂白劑	×	×	×	×
洗碗機	×	×	×	×
烘碗機	×	×	×	×

保養須知

保養前請仔細詳閱後，務必確實遵守。

禁止 禁止將本產品各部件置於沸水中煮沸。
* 以避免高溫而造成各部件變形，導致滲漏、燙傷或汙染等情形產生。

禁止 真空保溫本體及栓蓋配件禁止使用洗碗機或烘碗機進行清潔保養。
* 以避免因高溫使產品部件變形而導致滲漏、燙傷、汙染或造成外層烤漆、印刷或標籤剝落等情形產生。

禁止 清洗時，禁止將真空保溫本體浸泡於水中。
* 水份若滲入金屬、塑料之接合縫隙間，可能會導致生銹或影響本產品之保溫、保冷功能。

禁止 禁止使用去漬油、金屬刷、研磨粉進行清洗。
* 可能會產生產品擦傷、生銹等不良影響。

禁止 禁止使用漂白劑清洗真空保溫本體及栓蓋配件。
* 可能會影響本產品之保溫、保冷功能。

禁止 禁止使用漂白劑清洗真空保溫本體外側。
* 可能會導致本產品之烤漆、印刷脫落。

使用方法

栓蓋配件拆解方式

使用前/使用後，請務必將栓蓋配件及矽膠圈取下並確實清洗乾淨。

1 中栓軸拆卸方式

請握住中栓軸以順時針旋轉即可將中栓軸卸下。

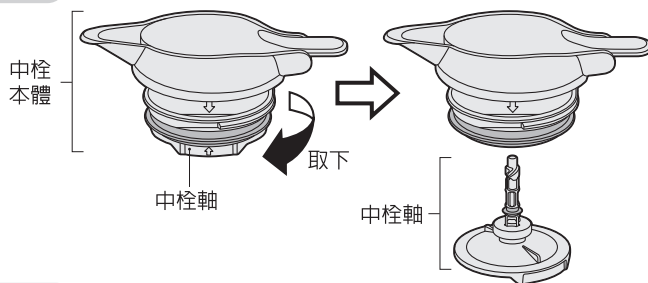

2 中栓與上蓋拆卸方式

將中栓軸卸下後，直接將按壓桿往上扳起即可將上蓋取下。

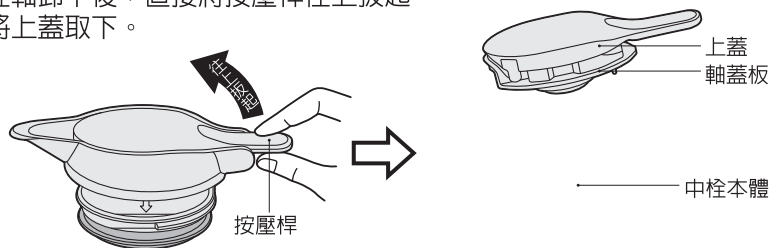

3 上蓋內部拆卸方式

請先將將上蓋下方卡榫往右推後，直接將上蓋上方往上扳起，即可將上蓋片取下。

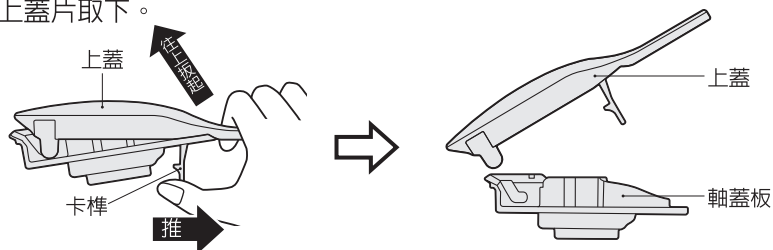

4 中栓矽膠圈拆卸方式

用手捏住矽膠圈尖起的部分，並將矽膠圈從中栓主體取下。

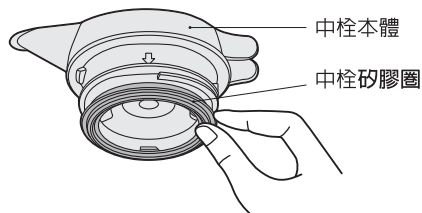

5 閥部矽膠圈拆卸方式

請先將中栓軸心往下壓後，即可直接取下閥部矽膠圈。

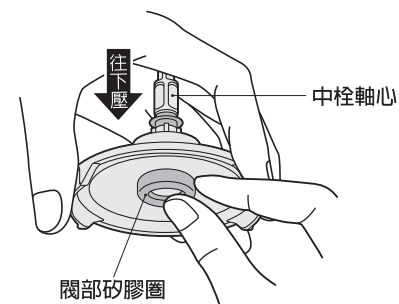

6 中栓矽膠圈組裝方式

安裝前，請確認矽膠圈上下位置(如圖示)再確實安裝，並均勻壓入。

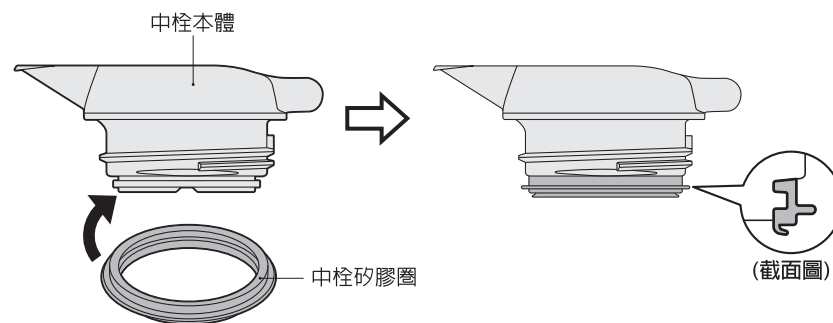

7 閥部矽膠圈組裝方式

安裝前，請先將中栓軸從中栓本體上拆下，按住中栓軸心，確實安裝上去，再按壓確認矽膠圈沒有浮起即可。

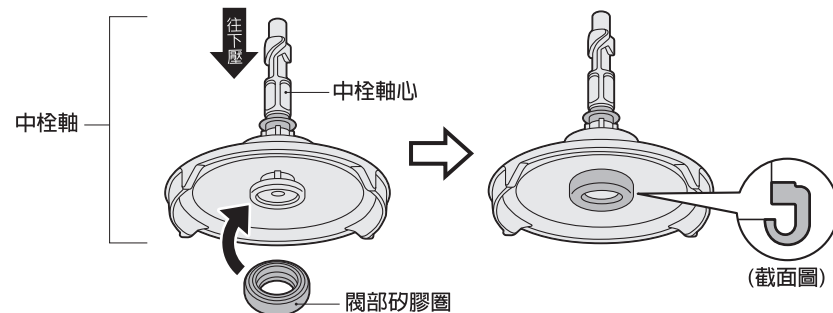

8 上蓋內部組裝方式

請先將上蓋片凸起部分對準軸蓋板凹槽處，直接將上蓋片往下壓入，即可將上蓋組裝完成。

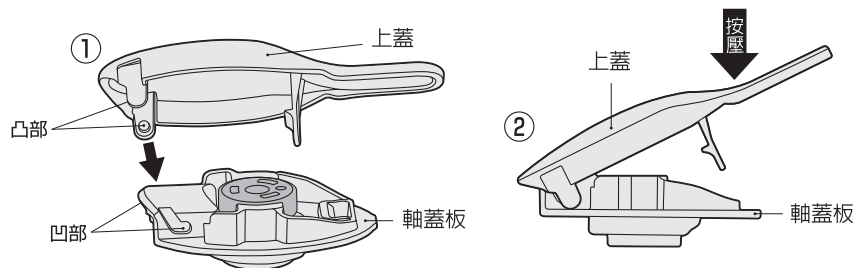

9 中栓與上蓋組裝方式

請先將上蓋前方凸起部分對準中栓前方斜溝凹槽處，直接將上蓋往下壓入，即可將上蓋與中栓組裝完成。

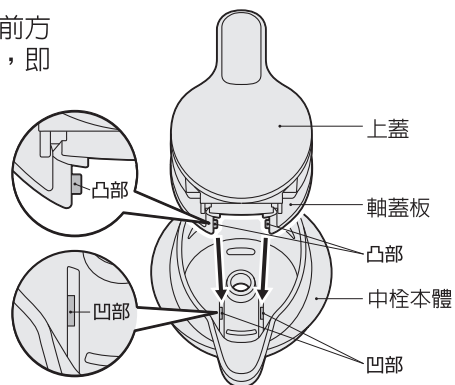

10 中栓軸組裝方式

請將中栓軸以逆時針旋轉入中栓中，並確認中栓側邊與中栓軸側邊的箭頭符號呈現一直線狀態下，即可確認已將中栓與中栓軸組裝完成。

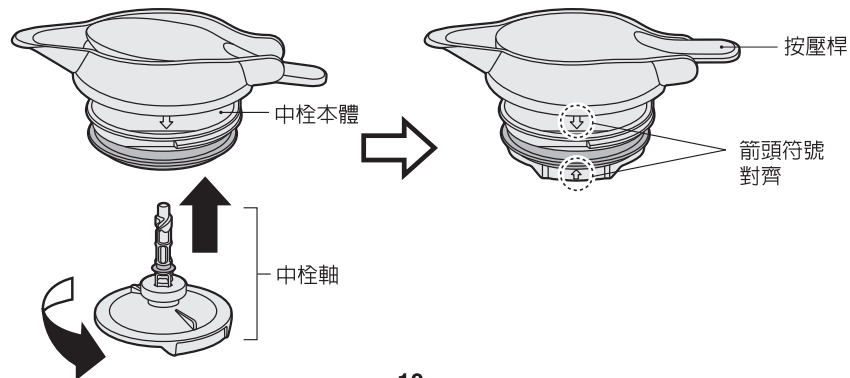

【平時清潔】

●清洗保養時，請使用食器用中性清潔劑清洗本產品，清洗乾淨後請將其充分乾燥。

<p>栓蓋配件</p>	<p>壺口座、中栓本體、矽膠圈</p> <p>請清洗乾淨後將水分拭乾，並充分乾燥。</p>
<p>真空保溫本體</p>	<p>請卸除上蓋，將壺身內側髒污清洗乾淨後，用流動自來水沖洗乾淨，再充分乾燥即可。</p> <p>壺身外側，請清洗乾淨後將水分拭乾，並充分乾燥即可。</p>

若出現以下情形…

如有不清楚之處，
請按照下列步驟進行確認。

問題點	原因	因應方式
栓蓋漏水	中栓是否未確實旋緊？	旋緊中栓時請勿將本產品傾倒、歪斜。【  P.5 ③】
	上蓋是否未確實壓緊？	請確實壓緊上蓋。【  P.5 ③】
	飲品是否盛裝過量？	飲品盛裝量請以規定的容量為準。【  P.5 ②】
	矽膠圈是否未裝好或脫落？	請將矽膠圈確實安裝於正確位置。 【  P.9 ⑥ ⑦】
	矽膠圈是否已耗損？	請另行購買更換用配件。【  P.13】
飲品不易倒出	出水口或通氣孔是否被冰塊或飲品堵塞？	請檢查各栓體配件，輕輕震動拍打以清除堵塞物。
真空保溫本體內側變色	附著污垢	請使用食器用中性清潔劑清洗即可。
	附著紅色銹斑	此為水中所含礦物質附著產生，請使用食器用中性清潔劑清洗即可。
	附著水垢	建議可在溫水中加入白醋(10:1比例)，注入本產品中，浸泡30分鐘後再清洗乾淨。
保溫保冷效果變差	最初放入的飲品溫度？	為了達到最佳保溫效果，使用前請先加入少量熱水(冰水)進行預熱(冷)動作，放置30秒至1分鐘後再將水倒出，即可正常使用。
	飲品放入量是否太少？	請增加放入的量，可以提升保溫保冷效果。
發出異味	壺身內部或栓蓋配件是否清洗乾淨？	請在每次使用後，將本產品進行清洗並充分乾燥。若矽膠圈有異味，建議可在溫水中加入白醋(10:1比例)浸泡30分鐘後再清洗乾淨。
矽膠圈變色	附著污垢、發霉	請使用食器用中性清潔劑清洗即可。若仍無法清除污垢、發霉時，請另購更換用配件。 【  P.13】
茶類飲品變色		請盡早飲用完畢即可。茶類飲品若長期置放於本產品中，可能造成茶色及味道改變。此為茶中的成份經過長時間放置後所產生的自然變化，對人體無害。
搖晃壺身時產生異音		為了提升保溫保冷效果，故在壺身真空內層包覆金屬薄片，因此搖晃時可能會出現金屬薄片摩擦的聲音，此為正常現象，請安心使用。

◆非上述任一項情形時，請電洽客服中心詢問。【 P.13】

規格

	TTB-1000	TTB-1500	TTB-2000
保溫效力(10小時)	66度以上	72度以上	75度以上
保冷效力(10小時)	11度以下	10度以下	10度以下

配件名稱	材料種類	耐熱、耐冷溫度
壺身	SUS304不銹鋼	—
上蓋/把手/壺口	聚丙烯PP	100度 -20度
中栓本體	聚丙烯PP	100度 -20度
中栓軸片	聚丙烯PP+玻璃纖維20%	150度 -20度
上蓋矽膠圈	矽膠	120度 -20度

●本產品已通過SGS檢測，相關檢測報告可至膳魔師官方網站www.thermos.com.tw查詢。

更換零件簡介

■本產品內附之各配件名稱如下表所示。

配件名稱	
TTB栓蓋配件組(內含矽膠圈*2)	TTB矽膠圈

●上蓋、矽膠圈為消耗品。請於使用1年左右時確認耗損情形，表面如有粗糙或受損，請更換新品。

保固期限

真空保溫本體之保溫效力自購買日起正常使用下，保用一年。但如屬人為過失或天災地變等不可抗拒之外力所引起的損壞或外觀擦傷，則不在保證範圍內。

【更換配件購買方式】

請確認型號、顏色名稱、配件名稱後，以下列方式購買。(型號、顏色名稱記載於產品底部標籤。)

- ① 百貨通路:請洽各大百貨公司膳魔師直營專櫃。
- ② 經銷、網購通路:請透過客服電話申購。
- ③ 客服中心:請透過客服電話申購。



THERMOS 膳魔師台灣區總代理
皇冠金屬工業股份有限公司

台北市104中山區復興南路一段2號8樓之1

電話: (02)8771-8696

傳真: (02)8771-6196

網址: www.thermos.com.tw

■膳魔師官方粉絲團: www.facebook.com/thermos.tw

消費者服務專線: 0800-251-030

商品名稱：膳魔師不銹鋼真空保溫壺
型號：TTB-1000-DBW
材質：SUS304不銹鋼 / 聚丙烯PP / 矽膠 /
聚丙烯PP+玻璃纖維20%

配件名稱	材質種類	耐熱、耐冷溫度
上蓋/把手/壺口	聚丙烯PP	100度 -20度
中柱本體	聚丙烯PP	100度 -20度
中柱軸片	聚丙烯PP+玻璃纖維20%	150度 -20度
上蓋矽膠圈	矽膠	120度 -20度

容量：1000ml
保溫效力：66°C以上 / 10小時
保冷效力：11°C以下 / 10小時
使用方式：請詳見內附中文使用說明書
產地：中國
製造商：膳魔師(中國)家庭製品有限公司
地址：中國江蘇省昆山市金陽路55號
電話：86-512-57679888
進口商：皇冠金屬工業股份有限公司
地址：台北市復興南路一段2號8F之1
電話：02-8771-8696
顧客服務專線：0800-251-030
膳魔師官方網站：www.thermos.com.tw
膳魔師官方粉絲團：www.facebook.com/thermos.tw

製造日期：請參閱產品底部貼紙第二行之前六碼

舉例 04 20 21 A
月 日 年

代表此產品為2021年04月20日製造

皇冠THERMOS
LINE@好友募集中



THERMOS膳魔師



TTB-1000-DBW